

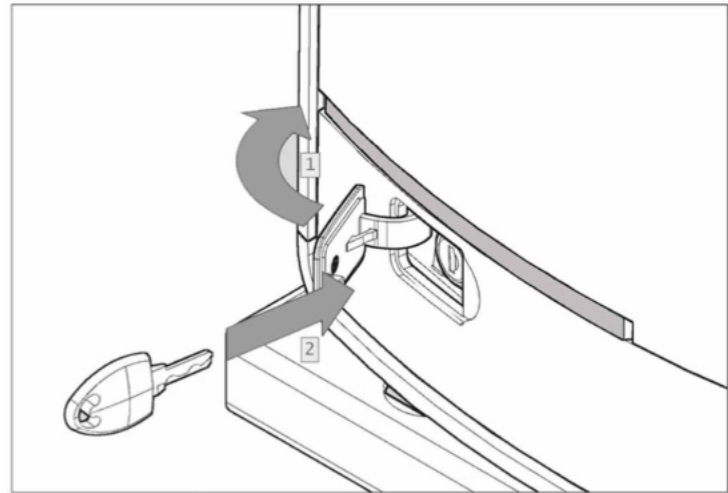

- درپوش را باز کنید. / کلید را 90 درجه در جهت عقربه های ساعت بچرخانید.

- دسته خلاص کن را مطابق شکل به سمت بیرون بکشید.

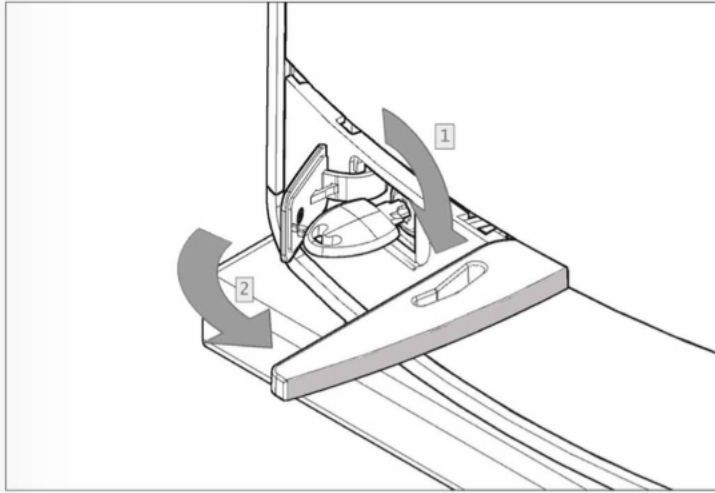

## 2- تنظیم موقعیت درب نسبت به استاپر / تنظیم زبانه فعال کننده میکروسوییچ

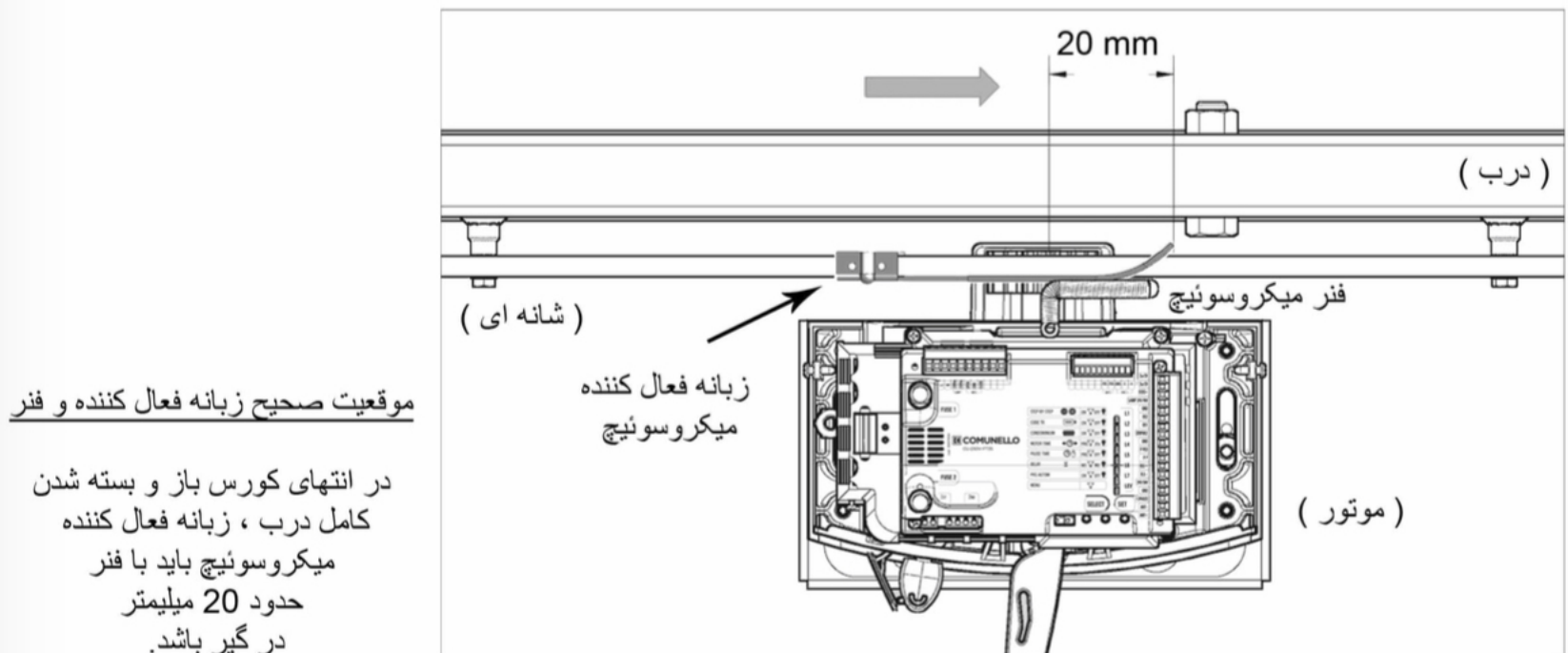
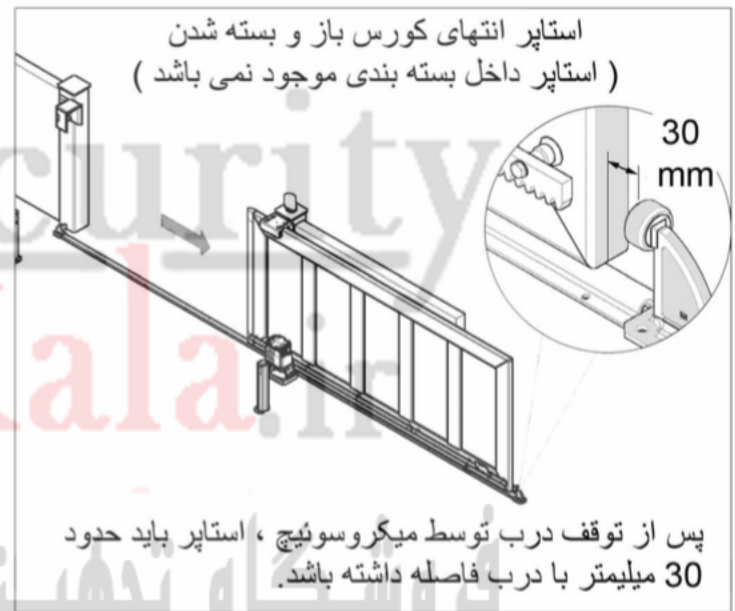
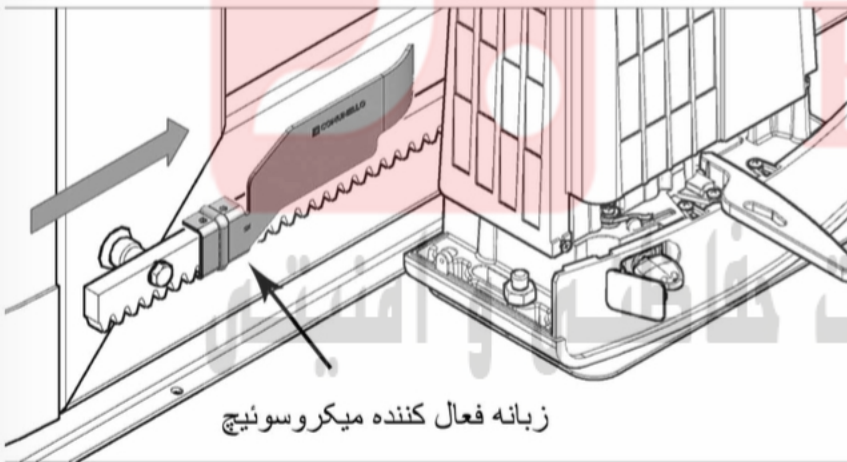

ورودی جریان برق شهری  
230 VAC - 50Hz

موتور  
230 VAC - 50Hz

فلاشر

مغزی آنتن  
شیلد آنتن



24VDC  
24VAC

میکروسوییچ  
انتهای کورس بسته شدن  
(N.C)

میکروسوییچ  
انتهای کورس باز شدن  
(N.C)

شستی STOP  
(N.C)

توجه  
در صورت عدم استفاده  
جامپر ببندید

چشمی فرستنده

0v 12/24v

چشمی گیرنده

شستی  
(N.O)

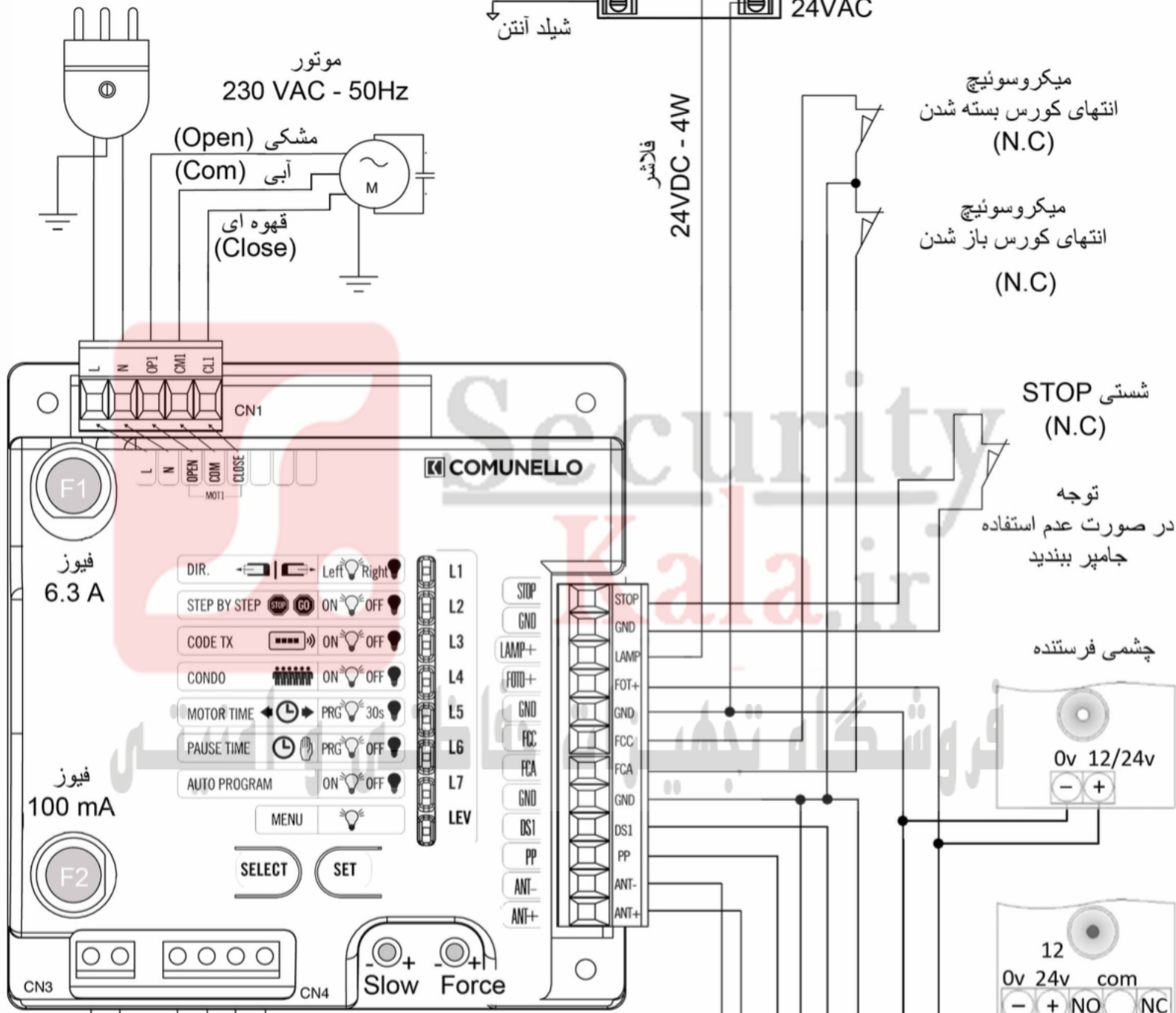

تریمر Force : تنظیم قدرت موتور

اخطار : پس از هر بار تغییر تریمر Force ،  
مجددا زمان کارکرد موتور را برنامه ریزی نمایید.

تریمر Slow : تنظیم سرعت موتور در محدوده  
سرعت آهسته

مغزی آنتن  
شیلد آنتن

ترانس

230/24.5V-0.4A ; 12.5V - 0.17A

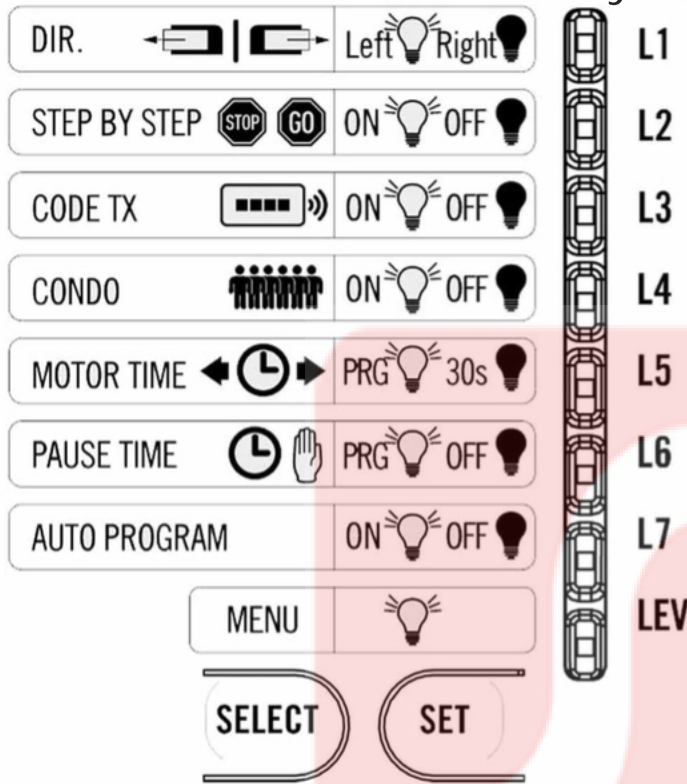

با استفاده از شستی های SET و SELECT و خاموش ( OFF ) و روشن ( ON ) کردن ال ای دی های منوی مورد نظر ، این برد کنترل برنامه ریزی خواهد شد.

این برد کنترل دارای 19 منو می باشد که 7 منوی پرکاربرد آن مطابق شکل روبرو قابل دسترسی مستقیم می باشد. 12 منوی دیگر از طریق گزینه MENU LEV و مطابق با توضیح بخش های 4.2 و 4.3 قابل دسترسی خواهد بود.

### روش RESET کردن تابلو فرمان

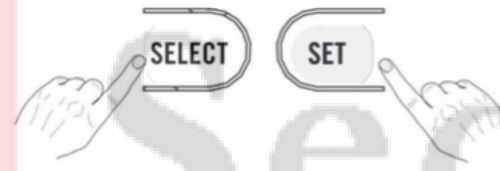

- شستی SELECT و SET را چند ثانیه به طور همزمان فشار داده و نگه دارید.  
- کلیه ال ای دی های قرمز رنگ برد کنترل به طور همزمان روشن شده و جریان برق برد کنترل قطع و سپس وصل می شود.

- شستی SELECT و SET را رها کنید.  
- تنظیمات پیش فرض کارخانه فعال خواهد شد.

توجه : ریموت ها با RESET کردن پاک نخواهند شد.

منوهای 1 تا 7 (منوهای پرکاربرد با دسترسی مستقیم) ال ای دی LEV : روشن

منوهای 8 تا 12 ( سطح دوم منوها ) ال ای دی LEV : یکبار چشمک می زند

منوهای 13 تا 19 ( سطح سوم منوها ) ال ای دی LEV : دوبار چشمک می زند

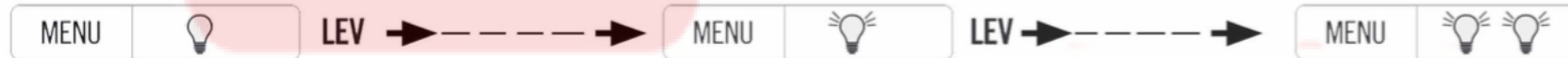

منو	ال ای دی	نام منو
1	L1	DIR
2	L2	STEP BY STEP
3	L3	CODE TX
4	L4	CONDO
5	L5	MOTOR TIME
6	L6	PAUSE TIME
7	L7	AUTO PROGRAM

منو	ال ای دی	نام منو
8	L1	FOTOTEST
9	L2	PEDESTRIAN TIME
10	L3	DECELERATION
11	L4	ELEC BRAKE
—	L5	عملکردی ندارد (خاموش)
—	L6	عملکردی ندارد (خاموش)
12	L7	COURTESY LIGHT

منو	ال ای دی	نام منو
13	L1	SOFT STOP
14	L2	SOFT START
15	L3	SAFE 1 IN OPEN
16	L4	HOLD-TO-RUN
17	L5	FOLLOW ME
18	L6	PAUSE FLASHING
19	L7	ALWAYS CLOSE

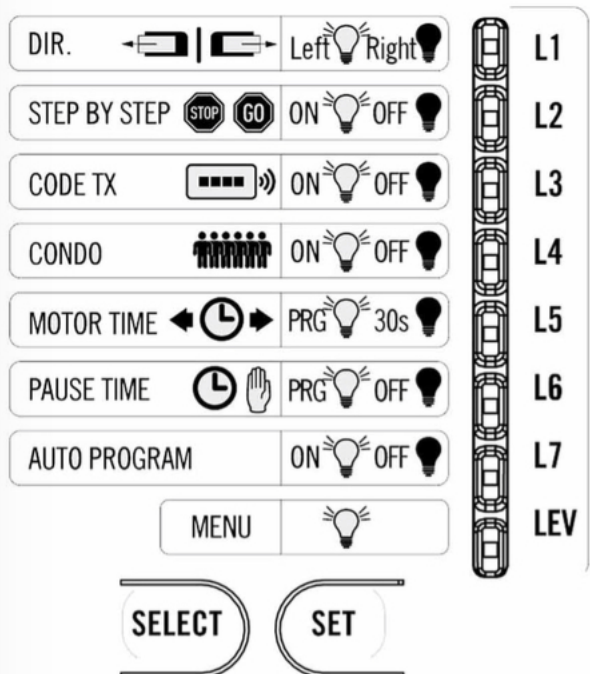

#### 4.1.1 - تعیین جهت باز شدن درب ( ال ای دی L1 - منوی DIR )

- حالت پیش فرض : باز شو به راست از سمتی که موتور قابل رویت می باشد (سمت داخل محوطه)

( ال ای دی L1 خاموش )



- در صورتی که نصب مطابق شکل زیر انجام شده باشد ، به روش زیر جهت باز شو را تغییر دهید :

( ال ای دی L1 روشن )

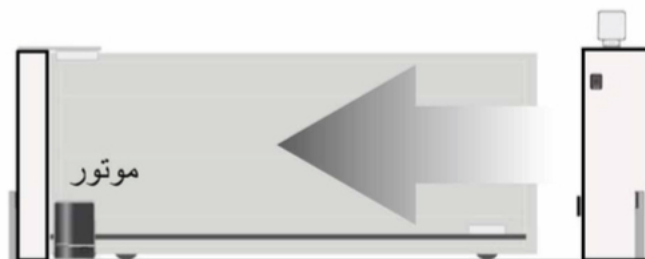

پس از چند ثانیه ، ال ای دی L2 شروع به چشمک زدن می کند. حدود 10 ثانیه صبر کنید تا با خاموش شدن L2 از برنامه خارج شوید.

- ال ای دی L2 = خاموش (پیش فرض) : فرمان AUTOMATIC فعال می باشد.  
 در این حالت فرمان ریموت کنترل و شستی به شرح زیر خواهد بود:

- اگر درب بسته باشد ، با فرمان ریموت و یا شستی ، درب شروع به باز شدن می کند . فرمان بعدی در مسیر باز شدن ، حرکت درب را معکوس می کند.
- اگر درب باز باشد ، با فرمان ریموت و یا شستی ، درب شروع به بسته شدن می کند . فرمان بعدی در مسیر بسته شدن ، حرکت درب را معکوس می کند.

- ال ای دی L2 = روشن : فرمان STEP BY STEP فعال می باشد.  
 در این حالت دو وضعیت برای فرمان ریموت کنترل و شستی قابل تنظیم می باشد :

**- وضعیت 1 ( این وضعیت به روش زیر فعال می شود )**

<p>ال ای دی چشمک زن                  2 بار فشار داده و رها کنید</p>	<p>دائم روشن                  1 بار فشار داده و رها کنید</p>	<p>L3 شروع به چشمک زدن می کند.                  حدود 10 ثانیه صبر کنید تا با خاموش شدن L3 از حالت برنامه ریزی خارج شوید.                  توجه : برای فعال کردن مجدد حالت پیش فرض ، این مراحل را تکرار کنید</p>
---	--	---

- اگر درب بسته باشد ، با فرمان ریموت و یا شستی ، درب شروع به باز می کند. فرمان بعدی در مسیر باز شدن ، حرکت درب را به میزان تنظیم شده برای زمان بسته شدن اتوماتیک (بخش 9) متوقف کرده و سپس درب به طور اتوماتیک شروع به بسته شدن می کند.  
 توجه : اگر زمان بسته شدن اتوماتیک صفر ثانیه باشد ، درب به طور اتوماتیک بسته نخواهد شد.
- اگر درب باز باشد ، با فرمان ریموت و یا شستی ، درب شروع به بسته شدن می کند . فرمان بعدی در مسیر بسته شدن ، حرکت درب را متوقف خواهد کرد.

**- وضعیت 2 ( این وضعیت به روش زیر فعال می شود )**

<p>چشمک                  3 بار فشار داده و رها کنید</p>	<p>دائم روشن                  1 بار فشار داده و رها کنید</p>	<p>L3 شروع به چشمک زدن می کند.                  حدود 10 ثانیه صبر کنید تا با خاموش شدن L3 از حالت برنامه ریزی خارج شوید.                  توجه : برای فعال کردن مجدد حالت پیش فرض ، این مراحل را تکرار کنید</p>
---	--	---

- اگر درب بسته باشد ، با فرمان ریموت و شستی ، درب شروع به باز می کند. فرمان بعدی در مسیر باز شدن ، حرکت درب را متوقف خواهد کرد.
- اگر درب باز باشد ، با فرمان ریموت و شستی ، درب شروع به بسته شدن می کند . فرمان بعدی در مسیر بسته شدن ، حرکت درب را متوقف خواهد کرد.

**4.1.3 - معرفی و پاک کردن ریموت کنترل در حالت بازشوی کامل درب (ال ای دی L3 - منوی CODE TX)**

<p>چشمک ال ای دی                  4 بار فشار داده و رها کنید</p>	<p>چشمک سریعتر                  1 بار فشار داده و رها کنید</p>	<p>ثابت روشن                  یکی از دکمه های ریموت را فشار دهید</p>
--	--	--

- برای معرفی ریموت های دیگر ، مراحل بالا را برای هر ریموت تکرار کنید  
**توجه :** حداکثر ظرفیت کارت گیرنده 120 ریموت می باشد.

برای پاک کردن ریموت ها از حافظه کارت گیرنده ، به روش صفحه بعد عمل کنید.



### معرفی ریموت کنترل با فرمان بازشوی نفر رو (نیمه باز شدن درب)

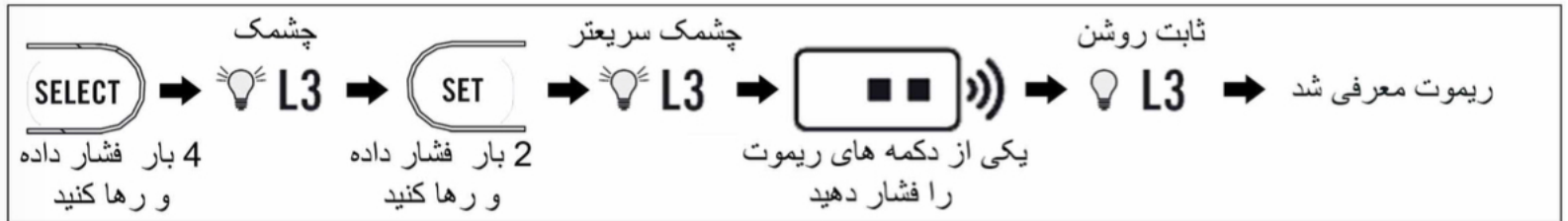

**توجه :** اگر ریموتی با فرمان بازشوی کامل درب در حافظه کارت گیرنده وجود نداشته باشد، پس از معرفی ریموت با فرمان نفر رو ، ال ای دی به جای ثابت روشن ماندن ، چهاربار چشمک می زند. - برای معرفی ریموت های دیگر با فرمان بازشوی نفر رو ، مراحل بالا را برای هر ریموت تکرار کنید.

### پاک کردن کلیه ریموت کنترل ها با فرمان بازشوی نفر رو

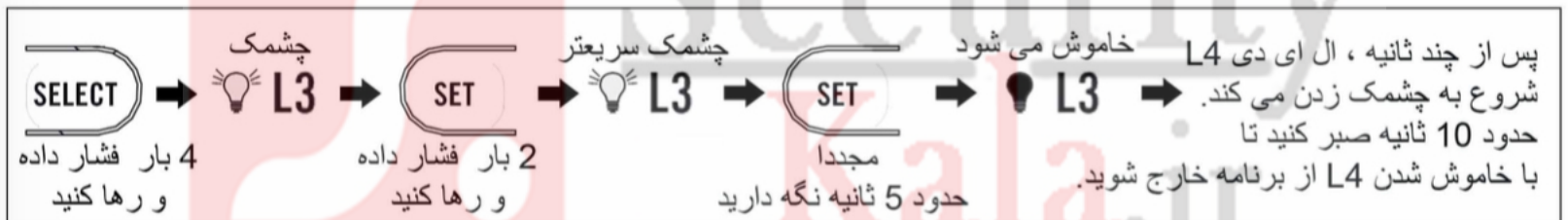

**توجه :** اگر ریموتی با فرمان بازشوی کامل درب در حافظه کارت گیرنده موجود باشد ، پس از پاک شدن کلیه ریموت ها با فرمان بازشوی نفر رو و خروج از حالت برنامه ریزی ، ال ای دی به وضعیت دائم روشن تغییر وضعیت می دهد.

### 4.1.4 - فرمان CONDO ( ال ای دی L4 - منوی CONDO )

- ال ای دی L4 = خاموش ( پیش فرض ) : این فرمان غیرفعال می باشد.

- ال ای دی L4 = روشن : فرمان CONDO فعال می باشد. در این حالت فرمان ریموت کنترل و شستی به شرح زیر می باشد:

- اگر درب بسته باشد ، با فرمان ریموت و شستی ، درب شروع به باز شدن می کند. فرمان بعدی در مسیر باز شدن ، تا باز شدن کامل درب اجرا نخواهد شد.
- اگر درب در وضعیت شمارش معکوس برای بسته شدن اتوماتیک باشد، فرمان بعدی تا شروع بسته شدن اتوماتیک اجرا نخواهد شد.
- اگر درب در حال بسته شدن باشد ، فرمان بعدی حرکت درب را معکوس می کند.

به روش زیر فرمان CONDO فعال می شود:

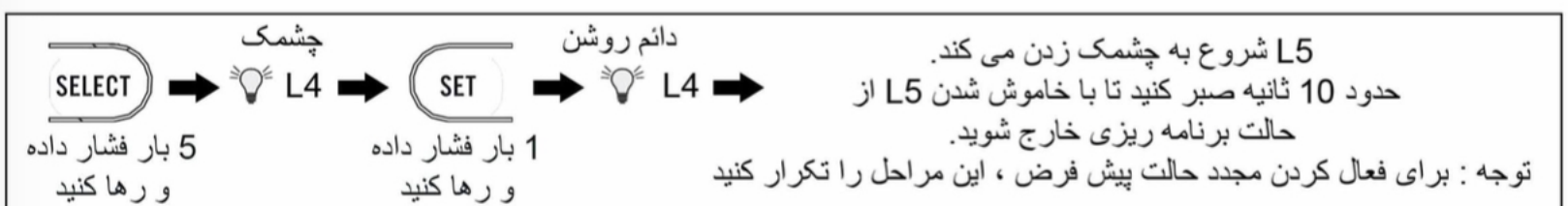

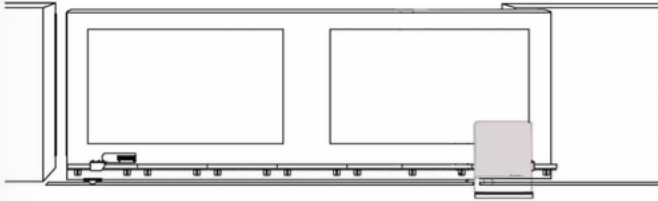

**اخطار!**  
 قبل از شروع برنامه ریزی ، درب باید کاملا بسته باشد.  
 مطابق توضیحات زیر ، برنامه ریزی را انجام دهید .

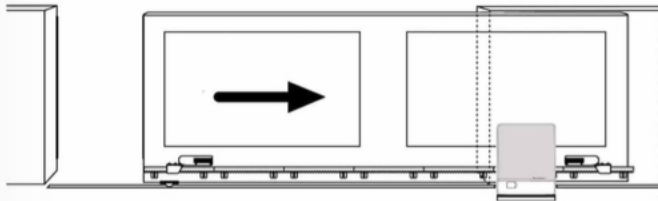

1- درب در جهت باز شدن شروع به حرکت می کند.

2- وقتی درب به انتهای کورس باز شدن نزدیک شد، مجددا شستی SET را فشار داده و رها کنید (شروع محدوده سرعت آهسته) درب با سرعت آهسته به باز شدن ادامه می دهد و کاملا باز می شود.



3- وقتی درب کاملا باز شد (میکروسوییچ فعال شد)، مجددا شستی SET را فشار داده و رها کنید. درب شروع به بسته شدن می کند.



4- وقتی درب به انتهای کورس بسته شدن نزدیک شد ، مجددا شستی SET را فشار داده و رها کنید. (شروع محدوده سرعت آهسته)

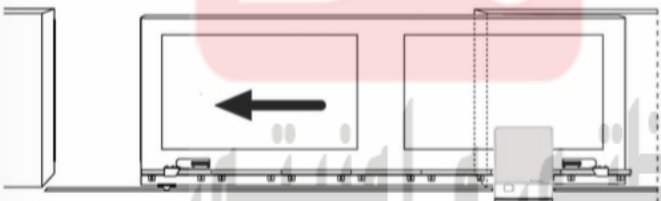

درب با سرعت آهسته به بسته شدن ادامه می دهد و کاملا بسته می شود.

5- وقتی درب کاملا بسته شد (میکروسوییچ فعال شد) ، مجددا شستی SET را فشار داده و رها کنید.

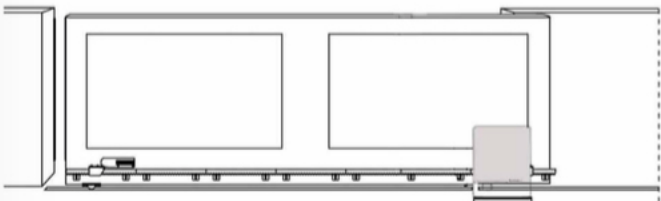

**توجه :** در صورتی که به هر دلیلی نیازی به وجود محدوده سرعت آهسته در انتهای کورس باز و بسته شدن نمی باشد ، در مرحله 5 به جای یکبار فشار دادن شستی SET ، دو بار این شستی را پشت سرهم فشار داده و رها کنید. محدوده سرعت آهسته برنامه ریزی شده غیر فعال می شود.

6- ال ای دی L6 شروع به چشمک زدن می کند . حدود 10 ثانیه صبر کنید تا با خاموش شدن L6 از برنامه خارج شوید.

- ال ای دی L6 = خاموش (پیش فرض) : بسته شدن اتوماتیک غیر فعال می باشد.  
 - ال ای دی L6 = روشن : بسته شدن اتوماتیک فعال می باشد. (حداکثر زمان قابل تنظیم برای بسته شدن اتوماتیک ، چهار دقیقه می باشد)



- برای غیر فعال کردن زمان بسته شدن اتوماتیک ، به روشن زیر عمل نمایید :



**4.1.7 - تنظیم اتوماتیک زمان کارکرد موتور و محدوده سرعت آهسته در حالت بازشوی کامل درب ( ال ای دی L7 )**

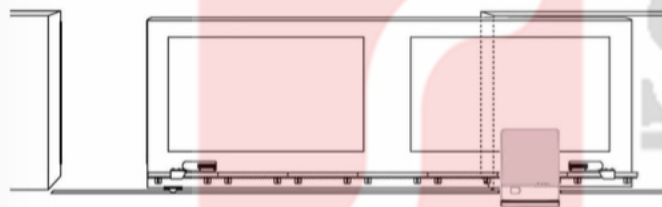

- ابتدا موتور را خلاص کرده و درب را در وضعیت نیمه باز قرار دهید.

- به روش زیر زمان بندی را انجام دهید :



توجه : تا اتمام کامل مراحل زیر ، شستی SET را نگه دارید.

مرحله 2 - سپس درب در جهت باز شدن حرکت کرده و کاملاً باز خواهد شد

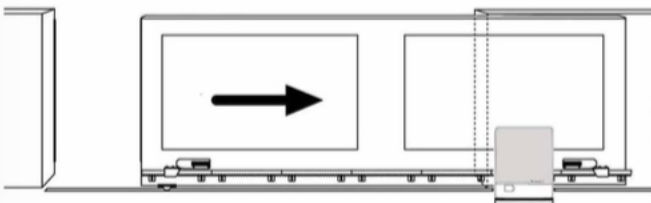

مرحله 1 - درب در جهت بسته شدن حرکت کرده و کاملاً بسته خواهد شد

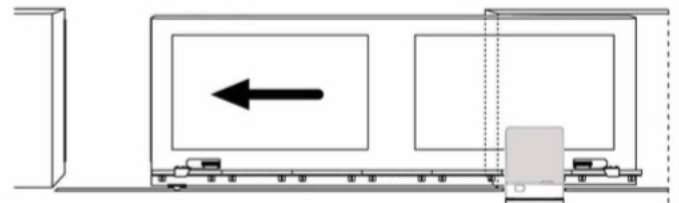

مرحله 3 - در مرحله آخر ، درب در جهت بسته شدن حرکت کرده و کاملاً بسته خواهد شد.

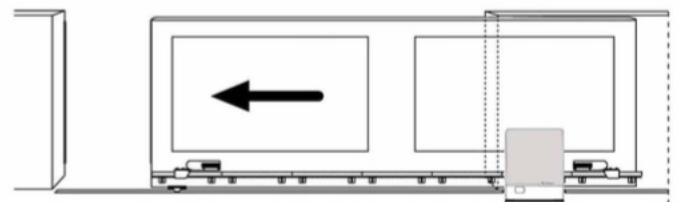

پس از بسته شدن کامل درب ، شستی SET را رها کنید. حدود 10 ثانیه صبر کنید تا از برنامه خارج شوید.

توجه : در این روش برنامه ریزی ، محدوده سرعت آهسته انتهای کورس باز و بسته شدن درب به طور اتوماتیک تنظیم می شود.

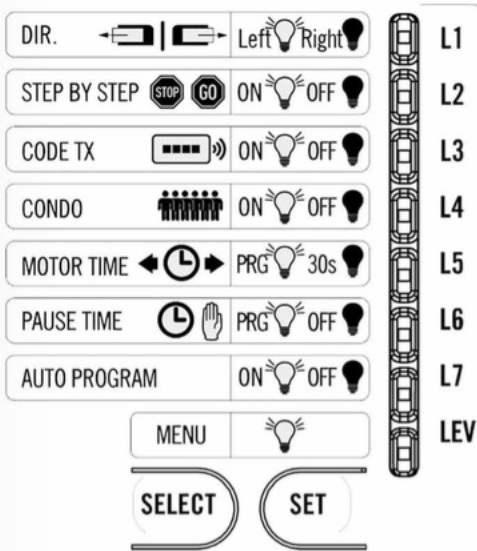

برای دسترسی به سطح دوم منوها ، به روش زیر عمل کنید:

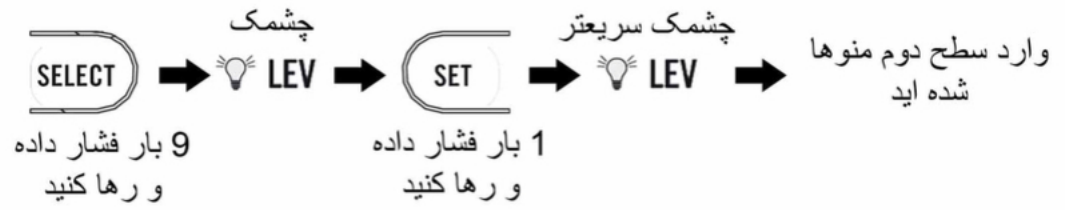

- با استفاده از شستی های SELECT و SET منوی مورد نظر را مطابق جدول روبرو انتخاب نمایید.

منو	ال ای دی	نام منو
8	L1	FOTOTEST
9	L2	PEDESTRIAN TIME
10	L3	DECELERATION
11	L4	ELEC BRAKE
—	L5	عملکردی ندارد (خاموش)
—	L6	عملکردی ندارد (خاموش)
12	L7	COURTESY LIGHT

**توجه :** در صورتی که بیش از 30 ثانیه منویی را انتخاب نکنید و یا عملیاتی را انجام ندهید، به طور اتوماتیک از محیط منوها خارج می شوید.

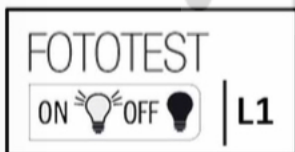

#### 4.2.1- تست عملکردی چشمی ها ( FOTOTEST )

- ال ای دی L1 = خاموش (پیش فرض) : این قابلیت غیر فعال می باشد.

- ال ای دی L1 = روشن : تست عملکردی چشمی فعال می باشد.

برای فعال کردن این قابلیت به روش زیر عمل کنید :

( در سطح دوم منوها ، 1 بار فشار دادن SELECT ← 1 بار فشار دادن SET ← ال ای دی روشن می شود )

در صورتی که این قابلیت فعال باشد، قبل از هر بار باز و بسته شدن دربها ، یک تست عملکرد چشمی به طور اتوماتیک گرفته خواهد شد.

- در صورتی که پاسخ تست مثبت باشد ، تابلو فرمان ، فرمان باز و بسته شدن را اجرا خواهد کرد .

- در صورتی که پاسخ تست منفی باشد ، فرمان باز و بسته شدن اجرا نخواهد شد. منفی بودن تست عملکردی چشمی ، با روشن و خاموش شدن همزمان ال ای دی های تابلو فرمان ، هشدار داده خواهد شد.

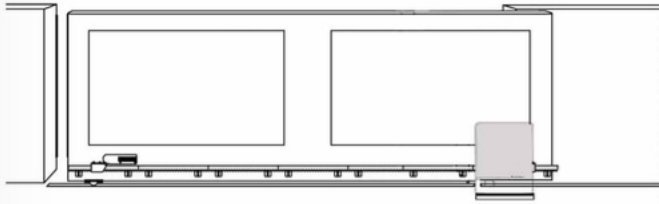

**اخطار!**  
 قبل از شروع برنامه ریزی ، درب باید کاملا بسته باشد.

در سطح دوم منوها ، مطابق توضیحات زیر ، برنامه ریزی را انجام دهید .

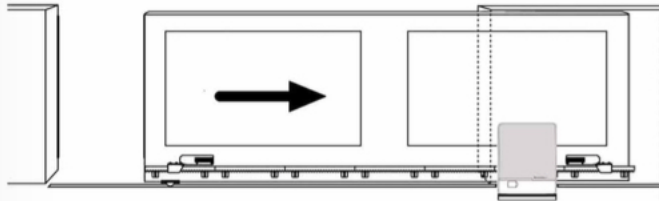

1- درب در جهت باز شدن شروع به حرکت می کند.

توجه : به عنوان مثال ، بازشو نفر رو باید به اندازه نصف مسیر حرکت تنظیم شود.

2- قبل از متوقف شدن درب در نیمه مسیر حرکت ، باید محدوده سرعت آهسته را تعریف کنید. بنابراین وقتی درب به نیمه مسیر حرکت نزدیک شد، مجددا شستی SET را فشار داده و رها کنید (شروع محدوده سرعت آهسته)



درب با سرعت آهسته به باز شدن ادامه می دهد تا به نیمه مسیر حرکت برسد.



3- وقتی درب به نیمه مسیر حرکت رسید (محل مورد نظر شما) ، مجددا شستی SET را فشار داده و رها کنید. حرکت درب متوقف شده و سپس درب شروع به بسته شدن می کند.



4- وقتی درب به انتهای کورس بسته شدن نزدیک شد ، مجددا شستی SET را فشار داده و رها کنید. (شروع محدوده سرعت آهسته)



درب با سرعت آهسته به بسته شدن ادامه می دهد و کاملا بسته می شود.

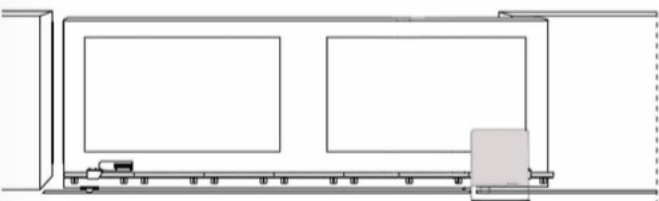

5- وقتی درب کاملا بسته شد (میکروسوییچ فعال شد) ، مجددا شستی SET را فشار داده و رها کنید.



**توجه :** در صورتی که به هر دلیلی نیازی به وجود محدوده سرعت آهسته در انتهای کورس باز و بسته شدن نمی باشد ، در مرحله 5 به جای یکبار فشار دادن شستی SET ، دو بار این شستی را پشت سرهم فشار داده و رها کنید. محدوده سرعت آهسته برنامه ریزی شده غیر فعال می شود.

6- ال ای دی L2 شروع به چشمک زدن می کند . حدود 10 ثانیه صبر کنید تا با خاموش شدن L2 از برنامه خارج شوید.



- ال ای دی L3 = خاموش (پیش فرض) : سرعت آهسته در انتهای کورس باز و بسته شدن فعال می باشد.

- ال ای دی L3 = روشن : این قابلیت غیر فعال می باشد.

برای غیر فعال کردن این قابلیت به روش زیر عمل کنید :

( در سطح دوم منوها ، 3 بار فشار دادن SELECT ← 1 بار فشار دادن SET ← ال ای دی روشن می شود )  
 برای فعال کردن حالت پیش فرض ( ال ای دی L3 = خاموش ) ، مراحل بالا را تکرار کنید.  
 - حدود 20 ثانیه صبر کنید تا با خاموش شدن ال ای دی LEV از برنامه خارج شوید.

- در بخش 4.1.7 ( تنظیم اتوماتیک ) ، محدوده سرعت آهسته به طور اتوماتیک تنظیم می شود. در صورتی که به هر دلیلی نیازی به وجود محدوده سرعت آهسته نمی باشد ، قبل از انجام زمان بندی اتوماتیک ، این قابلیت را غیر فعال کنید .

**توجه:** در صورتی که پس از اتمام زمان بندی اتوماتیک، سرعت آهسته را غیر فعال کنید، لازم است مرحله زمان بندی اتوماتیک مجدد تکرار شود.

- در بخش 4.1.5 ( تنظیم غیر اتوماتیک ) ، محدوده سرعت آهسته توسط نصاب تنظیم می شود و طبق توضیح ارائه شده در صورتی که به هر دلیلی نیازی به وجود محدوده سرعت آهسته نباشد ، در مرحله 5 برنامه ریزی ، به جای یکبار فشار دادن شستی SET ، دو بار این شستی را فشار دهید.

**توجه:** در صورتی که پس از اتمام زمان بندی ، سرعت آهسته را غیر فعال کنید ، لازم است مرحله زمان بندی مجدد تکرار شود.



#### 4.2.4- ترمز الکترونیکی ( ELEC BRAKE )

در دربهای سنگین، در بعضی موارد وقتی فرمان توقف اضطراری (stop) صادر می شود ، جریان موتور قطع می شود ولی درب به دلیل سنگینی و شتاب حرکتی، مقداری کمی در جهت حرکت قبل از توقف حرکت می کند.

فعال بودن ترمز الکترونیکی ، تضمین کننده توقف سریع درب پس از صدور فرمان توقف اضطراری (STOP) و معکوس شدن حرکت درب پس از صدور فرمان توسط کاربر و یا چشمی در دربهای سنگین می باشد.

- ال ای دی L4 = خاموش (پیش فرض) : ترمز الکترونیکی غیر فعال می باشد.

- ال ای دی L4 = روشن : این قابلیت فعال می باشد.

برای فعال کردن این قابلیت به روش زیر عمل کنید :

( در سطح دوم منوها ، 4 بار فشار دادن SELECT ← 1 بار فشار دادن SET ← ال ای دی روشن می شود )  
 برای فعال کردن حالت پیش فرض ( ال ای دی L4 = خاموش ) ، مراحل بالا را تکرار کنید.  
 - حدود 20 ثانیه صبر کنید تا با خاموش شدن ال ای دی LEV از برنامه خارج شوید.



#### 4.2.5- تنظیمات خروجی ترمینال فلاشر ( Preflashing / Courtesy light )

- ال ای دی L7 = خاموش (پیش فرض) : عملکرد عادی فلاشر

- ال ای دی L7 = روشن (حالت 1) : Preflashing

در این حالت ، فلاشر 3 ثانیه قبل از شروع حرکت درب ، شروع به چشمک زدن می کند.

برای فعال شدن این قابلیت به روش زیر عمل کنید :

( در سطح دوم منوها ، 9 بار فشار دادن SELECT ← 1 بار فشار دادن SET ← ال ای دی روشن می شود )

- ال ای دی L7 = روشن (حالت 2) : Courtesy Light

در این حالت ، با شروع باز شدن درب ، خروجی ترمینال فلاشر به مدت 3 دقیقه با ولتاژ 4W - 24Vac تغذیه می شود.

برای فعال شدن این قابلیت به روش زیر عمل کنید :

( در سطح دوم منوها ، 10 بار فشار دادن SELECT ← 2 بار فشار دادن SET ← ال ای دی روشن می شود )

برای فعال کردن حالت پیش فرض به روش زیر عمل کنید :

( در سطح دوم منوها ، 9 بار فشار دادن SELECT ← 1 بار فشار دادن SET ← ال ای دی خاموش می شود )

- حدود 20 ثانیه صبر کنید تا با خاموش شدن ال ای دی LEV از برنامه خارج شوید.

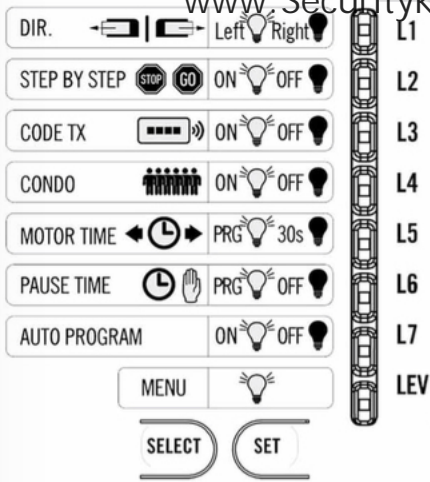

برای دسترسی به سطح سوم منوها ، به روش زیر عمل کنید:

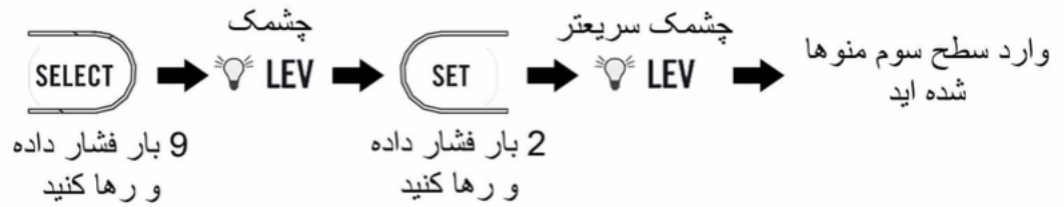

منو	ال ای دی	نام منو
13	L1	SOFT STOP
14	L2	SOFT START
15	L3	SAFE 1 IN OPEN
16	L4	HOLD-TO-RUN
17	L5	FOLLOW ME
18	L6	PAUSE FLASHING
19	L7	ALWAYS CLOSE

- با استفاده از شستی های SELECT و SET منوی مورد نظر را مطابق جدول روبرو انتخاب نمایید.

**توجه:** در صورتی که بیش از 30 ثانیه منویی را انتخاب نکنید و یا عملیاتی را انجام ندهید، به طور اتوماتیک از محیط منوها خارج می شوید.

#### 4.3.1- توقف بدون ضربه ( Soft Stop )

اگر این قابلیت فعال باشد ، در 2 ثانیه انتهای کورس بسته شدن ، نیروی موتور به تدریج کاهش می یابد تا درب بدون ضربه بسته شود.

- ال ای دی L1 = روشن (پیش فرض) : این قابلیت فعال می باشد.

- ال ای دی L1 = خاموش : این قابلیت غیرفعال می باشد.

برای غیر فعال شدن این قابلیت در سطح سوم منوها به روش زیر عمل کنید :

( در سطح سوم منوها ، 1 بار فشار دادن SELECT ← 1 بار فشار دادن SET ← ال ای دی خاموش می شود )  
برای فعال کردن این قابلیت ، مراحل بالا را تکرار کنید. ( ال ای دی L1 روشن می شود )

- حدود 20 ثانیه صبر کنید تا با خاموش شدن ال ای دی LEV از برنامه خارج شوید.

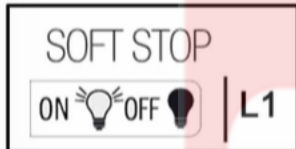

#### 4.3.2- شروع حرکت بدون ضربه ( Soft Start )

اگر این قابلیت فعال باشد ، در 2 ثانیه ابتدایی کورس باز شدن ، نیروی موتور به تدریج افزایش می یابد تا درب بدون ضربه اولیه موتور باز شود.

- ال ای دی L2 = خاموش (پیش فرض) : این قابلیت غیر فعال می باشد.

- ال ای دی L2 = روشن : این قابلیت فعال می باشد.

برای فعال شدن این قابلیت به روش زیر عمل کنید :

( در سطح سوم منوها ، 2 بار فشار دادن SELECT ← 1 بار فشار دادن SET ← ال ای دی روشن می شود )

برای غیر فعال کردن این قابلیت ، مراحل بالا را تکرار کنید. ( ال ای دی L2 خاموش می شود )

- حدود 20 ثانیه صبر کنید تا با خاموش شدن ال ای دی LEV از برنامه خارج شوید.

SAFE 1 IN OPEN

ON  OFF  | L3

در حالت پیش فرض ، چشمی متصل به این ترمینال فقط در کورس بسته شدن فعال می باشد . در صورتی که این منو را فعال کنید ( L3= روشن ) ، چشمی در کورس باز شدن نیز فعال می شود.  
در این حالت در صورتی که مانعی در کورس بسته شدن میان چشمی قرار گیرد ، حرکت درب معکوس می شود و در صورتی که مانع در کورس باز شدن میان چشمی قرار گیرد، حرکت درب متوقف می شود. پس از رفع مانع از بین چشمی ، درب به حرکت خود در جهت باز شدن ادامه خواهد داد.

- ال ای دی L3 = خاموش (پیش فرض) : این قابلیت غیر فعال می باشد.

- ال ای دی L3 = روشن : این قابلیت فعال می باشد.

برای فعال شدن این قابلیت به روش زیر عمل کنید :

( در سطح سوم منوها ، 3 بار فشار دادن SELECT ← 1 بار فشار دادن SET ← ال ای دی روشن می شود )

برای غیر فعال کردن این قابلیت ، مراحل بالا را تکرار کنید. ( ال ای دی L3 خاموش می شود )

- حدود 20 ثانیه صبر کنید تا با خاموش شدن ال ای دی LEV از برنامه خارج شوید.

### 4.3.3- عملکرد Dead man شستی و ریموت کنترل (Hold-to Run)

HOLD-TO-RUN

ON  OFF  | L4

در صورتی که این منو را فعال کنید ( L4= روشن ) ، درب فقط تا زمانی که دکمه شستی و یا ریموت را نگه داشته اید ، حرکت خواهد کرد . (حالت غیر اتوماتیک)

- ال ای دی L4 = خاموش (پیش فرض) : این قابلیت غیر فعال می باشد.

- ال ای دی L4 = روشن : این قابلیت فعال می باشد.

برای فعال شدن این قابلیت به روش زیر عمل کنید :

( در سطح سوم منوها ، 4 بار فشار دادن SELECT ← 1 بار فشار دادن SET ← ال ای دی روشن می شود )

برای غیر فعال کردن این قابلیت ، مراحل بالا را تکرار کنید. ( ال ای دی L4 خاموش می شود )

- حدود 20 ثانیه صبر کنید تا با خاموش شدن ال ای دی LEV از برنامه خارج شوید.

### 4.3.4- بسته شدن سریع پس از عبور از میان چشمی (Follow me)

FOLLOW ME

ON  OFF  | L5

در صورتی که این منو را فعال کنید ( L5= روشن ) ، درب پس از 5 ثانیه از عبور اتومبیل یا عابر پیاده از میان چشمی ، به طور اتوماتیک بسته خواهد شد .

- ال ای دی L5 = خاموش (پیش فرض) : این قابلیت غیر فعال می باشد.

- ال ای دی L5 = روشن : این قابلیت فعال می باشد.

برای فعال شدن این قابلیت به روش زیر عمل کنید :

( در سطح سوم منوها ، 5 بار فشار دادن SELECT ← 1 بار فشار دادن SET ← ال ای دی روشن می شود )

برای غیر فعال کردن این قابلیت ، مراحل بالا را تکرار کنید. ( ال ای دی L5 خاموش می شود )

- حدود 20 ثانیه صبر کنید تا با خاموش شدن ال ای دی LEV از برنامه خارج شوید.

### 4.3.5- چشمک زدن فلاشر در مدت زمان شمارش معکوس برای بسته شدن اتوماتیک

PAUSE FLASHING

ON  OFF  | L6

در صورتی که این منو را فعال کنید ( L6= روشن ) ، فلاشر در مدت زمان شمارش معکوس برای بسته شدن اتوماتیک نیز چشمک می زند.

- ال ای دی L6 = خاموش (پیش فرض) : این قابلیت غیر فعال می باشد.

- ال ای دی L6 = روشن : این قابلیت فعال می باشد.

برای فعال شدن این قابلیت به روش زیر عمل کنید :

( در سطح سوم منوها ، 6 بار فشار دادن SELECT ← 1 بار فشار دادن SET ← ال ای دی روشن می شود )

برای غیر فعال کردن این قابلیت ، مراحل بالا را تکرار کنید. ( ال ای دی L6 خاموش می شود )

- حدود 20 ثانیه صبر کنید تا با خاموش شدن ال ای دی LEV از برنامه خارج شوید.

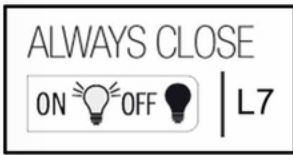

در صورتی که این منو را فعال کنید ( L7 = روشن ) ، اگر درب در وضعیت باز قرار داشته باشد و در این وضعیت منبع تغذیه تابلو فرمان قطع شود ( مثال : برق شهری قطع شود ) ، پس از وصل مجدد منبع تغذیه تابلو فرمان ، درب به طور اتوماتیک بسته خواهد شد. برای این منظور، منوی بسته شدن اتوماتیک باید از قبل فعال شده باشد.

- ال ای دی L7 = خاموش ( پیش فرض ) : این قابلیت غیر فعال می باشد.

- ال ای دی L7 = روشن : این قابلیت فعال می باشد.

برای فعال شدن این قابلیت به روش زیر عمل کنید :

( در سطح سوم منوها ، 7 بار فشار دادن SELECT ← 1 بار فشار دادن SET ← ال ای دی روشن می شود )

برای غیر فعال کردن این قابلیت ، مراحل بالا را تکرار کنید. ( ال ای دی L7 خاموش می شود )



Security  
Kala.ir

فروشگاه تجهیزات حفاظتی و امنیتی